

Таблица объемов работ по устройству дорожной одежды в границах благоустройства

№	Наименование	Тип работ/материалы/объемные	Количество, м <sup>2</sup>
1	Конструкция дорожной одежды проездов (восстановительные) применит. по месту	1	200,0
2	Конструкция дорожной одежды проездов (восстановительные) применит. по месту	2	200,0
3	Конструкция дорожной одежды стоянки и проездов проектируемые	3	280,0
4	Конструкция (восстановительные) тротуаров	4	120,0

ВЕДОМОСТЬ ДЕМОНТАЖНЫХ РАБОТ

Поз	Наименование	Ед. изм.	Показатели
1	Срезка асфальтобетонного асфальтобетонного покрытия толщиной 10 см существующих проездов	м <sup>2</sup>	200,0
2	Разборка бортовой канавы БР 100.30.18 на бетонном основании	м.п.	210,0
3	Разборка бортовой канавы БР 100.20.8 на бетонном основании	м.п.	66,0
4	Разборка в/б покрытия (откоса, тротуар) (120,0*0,04)	м <sup>3</sup>	4,8
5	Разработка земельного корыта под внутренне парковки (280,0*0,3)	м <sup>3</sup>	84,0
6	Покраска и вывозка грунта	км	15
7	Возка деревьев	шт.	5
8	Корчевка пней	шт.	5

ВЕДОМОСТЬ ПРОЕЗДОВ, ПАРКОВОК, ТРОТУАРОВ

N	Наименование работ	Ед. изм.	Кол-во
п/п	По минимальному перечню работ		
1	Дорожной проезд с новым асфальтобетонным покрытием	м <sup>2</sup>	400,0
2	Новые бортовые камни П-1У на цементном основании - П-1У (глыба -5,7м, объем 1 м.п.-0,0525м <sup>3</sup> ) - П-1У (глыба -1,0м, объем 1 м.п.-0,0525м <sup>3</sup> )	м.п.	180,0
	По максимальному перечню работ		
	Засыпка ям щебнем фракцией 40-70	шт.	5
3	Дорожной проезд с новым асфальтобетонным покрытием карман	м <sup>2</sup>	280,0
4	Восстановительные пешеходные тротуары	м <sup>2</sup>	120,0
4.1	Новые бортовые камни П-1У на цементном основании	м.п.	12,0
4.1	Новые бортовые камни П-5У на цементном основании	м.п.	66,0

ВЕДОМОСТЬ ЭЛЕМЕНТОВ ОЗЕЛЕНЕНИЯ

п/п	Наименование работ	Ед. изм.	Кол-во
	По минимальному перечню работ		
6	Устройство газовой поливной 15 см, с высадкой растительной земли	м <sup>2</sup>	210,0
	По максимальному перечню работ		
7	Устройство газовой поливной 15 см, с высадкой растительной земли	м <sup>2</sup>	80,0
	ПРОКЛАДКА РЕЗЕРВНОЙ ХИМИЧЕСКОЙ ТРУБЫ ДЛЯ ИНЖЕНЕРНЫХ КОММУНИКАЦИЙ		
8	Разработка грунта (90,0*0,7*0,9)*0,97	м <sup>3</sup>	56,0
9	Установка цементно-песчаного основания, фр. 0-10, n=0,1м	м <sup>3</sup>	6,3
9	Монтаж трубы абсолютной высотой с муфтой, D=100мм	м.п.	90,0
10	Обратная засыпка щебнем фракцией фр. 0-10 (90*0*0,8)	м <sup>3</sup>	50,4

ВЕДОМОСТЬ ЭСКИЗОВ МАЛЫХ АРХИТЕКТУРНЫХ ФОРМ

Поз	Эскиз	Наименование	Кол-во
1		Скамья	4
2		Урна	4

Закрепление бортовой канавы П-5У бортовой канавы П-5У

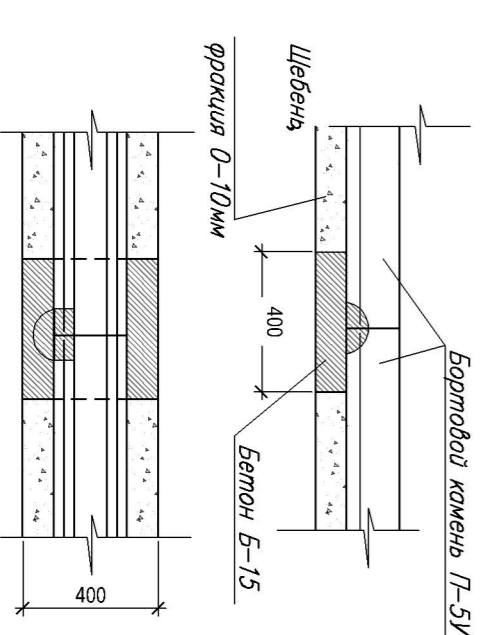

Закрепление бортовой канавы П-1У бортовой канавы П-1У

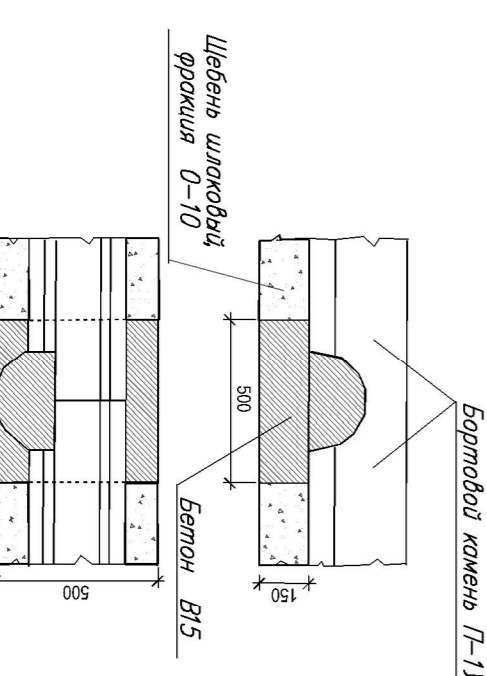

Номер на плане	Наименование и обозначение	Примечания
1	Зоны низкоавтомобильного жилого вака	существующий
2	Зоны поливки	существующий
3	Зоны разгрузочные	ремонтируемый
4	Открытая стоянка для временного хранения легковых автомобилей на 12 м/м	проектируемый

ТЕХНИКО-ЭКОНОМИЧЕСКИЕ ПОКАЗАТЕЛИ

Номер на плане	Наименование	Ед. изм.	Показатели
1	Площадь участка	м <sup>2</sup>	2065,0
2	Площадь застройки	м <sup>2</sup>	784,8
3	Площадь асфальтобетонных покрытий проездов и площадок вака, в том числе	м <sup>2</sup>	680,0
4	Площадь стоянки для временного хранения легковых автомобилей	м <sup>2</sup>	280,0
4	Площадь тротуаров с асфальтобетонным покрытием	м <sup>2</sup>	50,0
5	Площадь озеленения	м <sup>2</sup>	290,0

ВЕДОМОСТЬ ЭЛЕМЕНТОВ ОЗЕЛЕНЕНИЯ

Поз	Наименование породы или вида насаждения	Ед. изм.	Кол-во	Примечания
1	Газон луговой	м <sup>2</sup>	290,0	(расширенный шаг n=0,15м)

Схема 4

Устройство резервного трубопровода под инженерные коммуникации

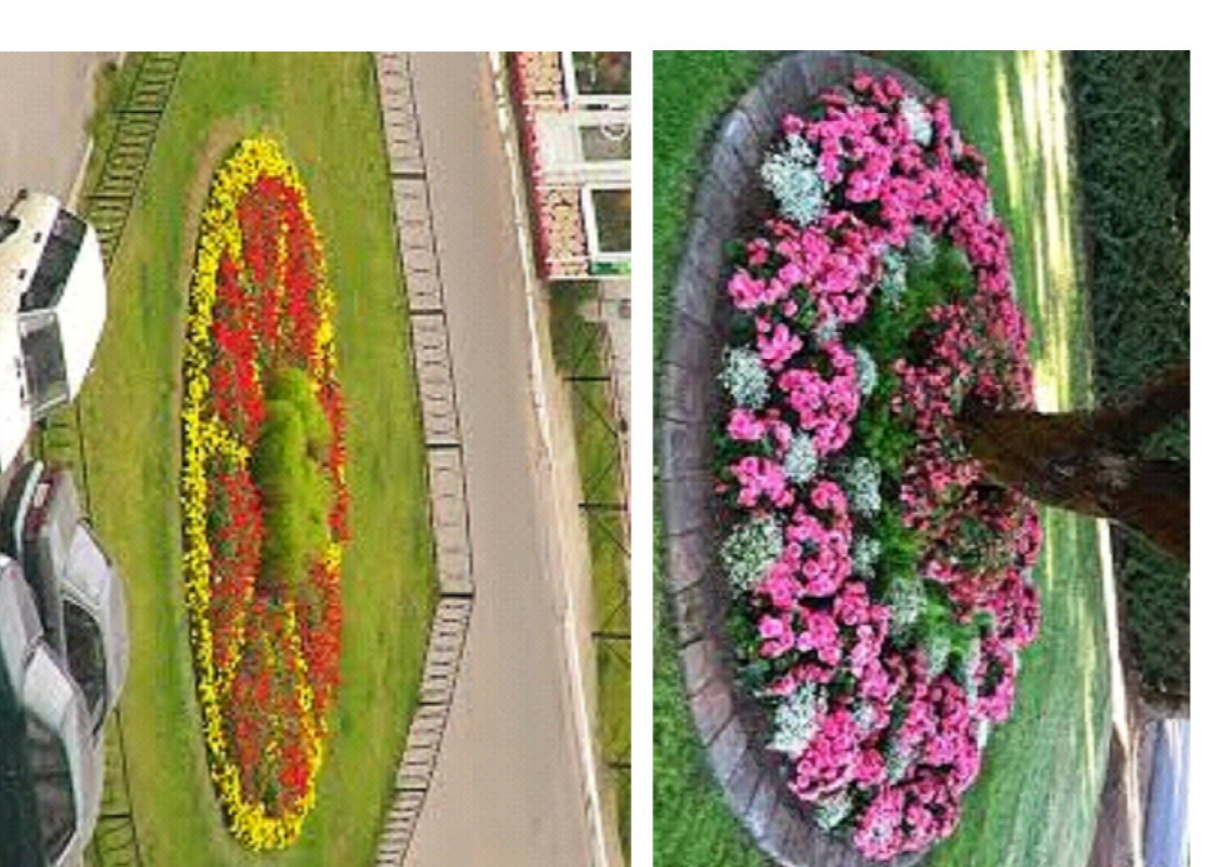
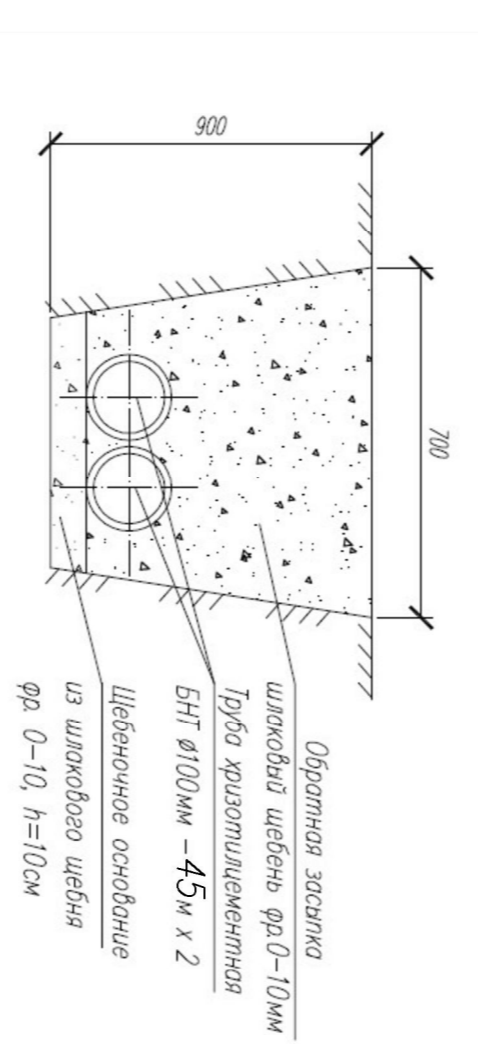

УСЛОВНЫЕ ОБОЗНАЧЕНИЯ

- Граница участка
- Граница участка инженерных объектов работ
- Восстановительные дорожные покрытия
- Существующий тротуар
- Модифицированный жилой газон
- Проектируемые дорожные покрытия
- Озеленение восстанавливаемое
- Озеленение существующее
- Восстановительные существующие тротуары
- Выкорчевка деревьев, выкорчевка пней
- Насаживание колодезь
- Импортировка декоративности

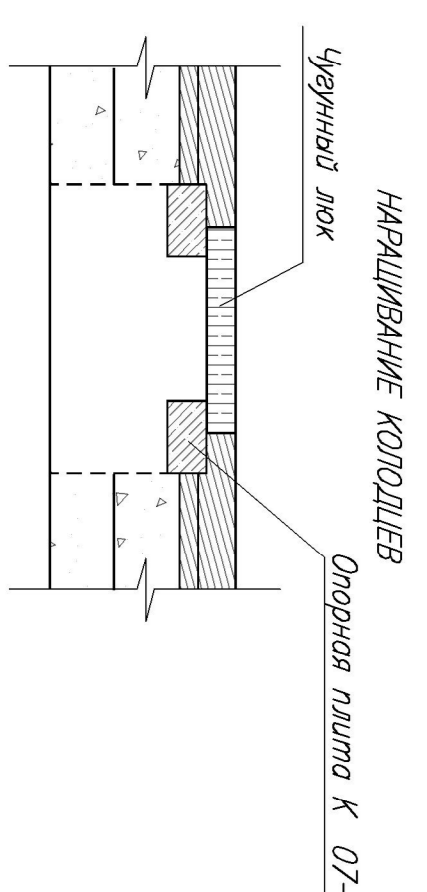

Длина	Ширина	Площадь	Возможность	Материал	План благоустройства	№ 1:500	ООО "П/УЗ" г.Нободзачек
100	100	10000	Да	Бетон	П	1	1

ПОПЕРЕЧНЫЙ ПРОФИЛЬ ПРОЕЗДА (ТИП 3) М 1:20

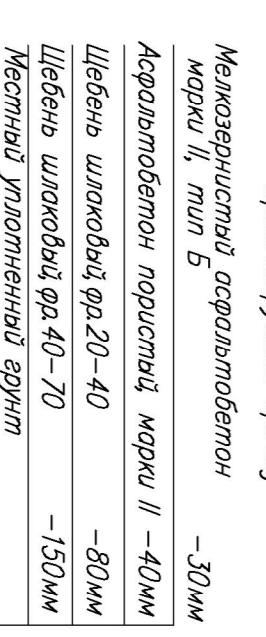

СЭЧЕНИЕ ТРОТУАРА (ТИП 4-А) М 1:20

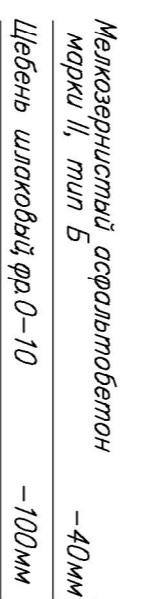

ПОПЕРЕЧНЫЙ ПРОФИЛЬ ПРОЕЗДА (ТИП 2) М 1:20

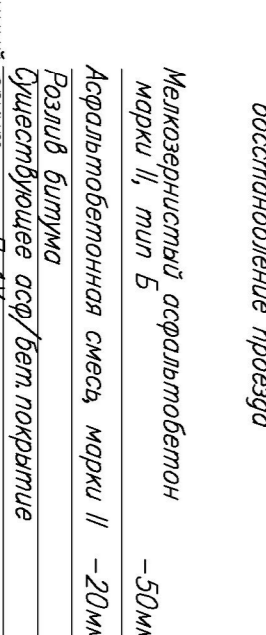

ПОПЕРЕЧНЫЙ ПРОФИЛЬ ПРОЕЗДА (ТИП 1) М 1:20

